

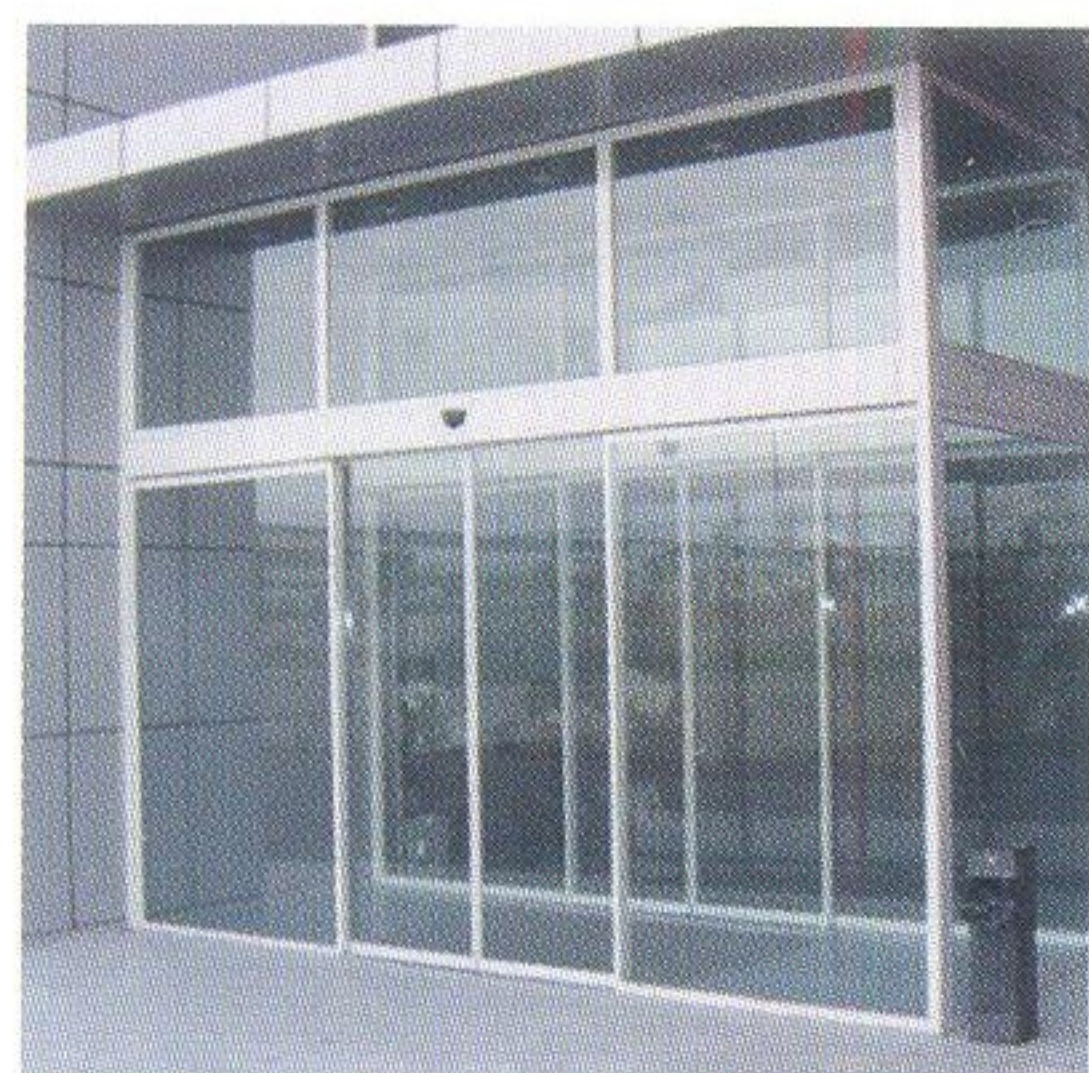

# دربهای اتوماتیک شیشه ای

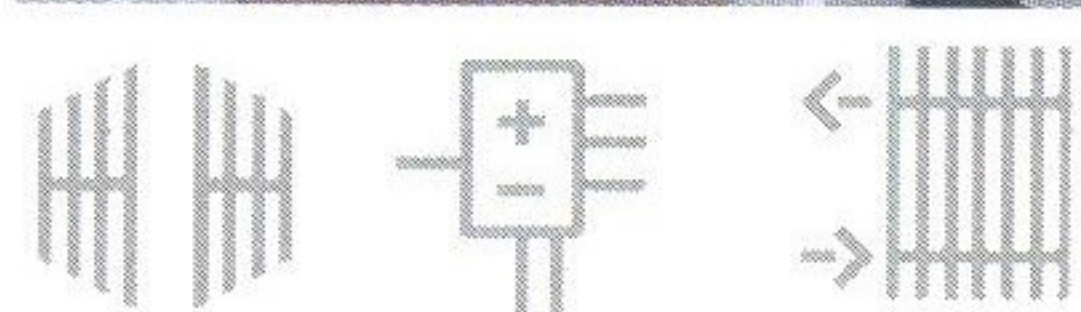

MADE IN ITALY

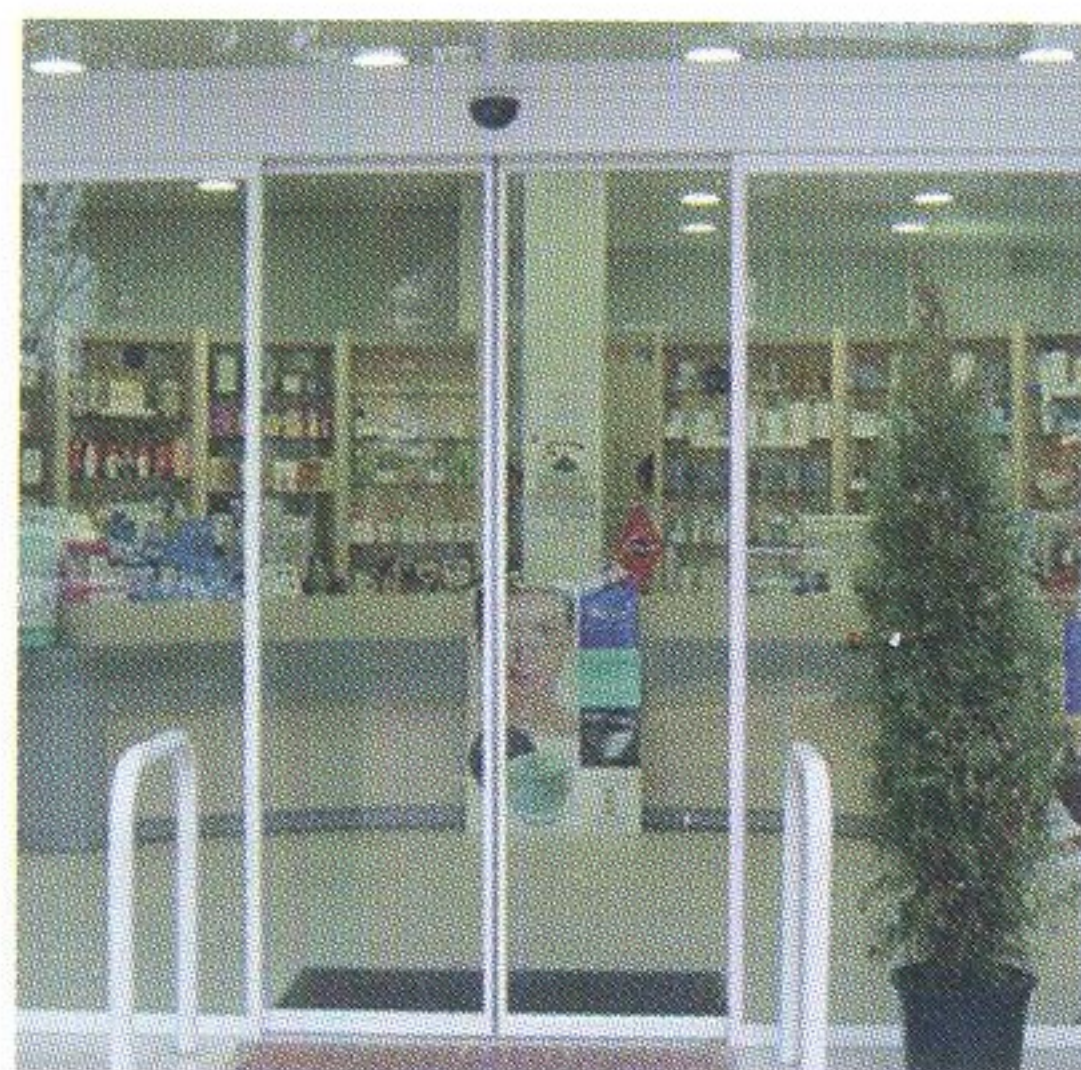



شرکت اپریماتیک ایتالیا طیف گسترده ای از راه حل های اتوماسیون را برای دربهای اتوماتیک شیشه ای پیشنهاد می کند .

این محصولات به گونه ای طراحی شده اند که در کاربردهای مختلف مانند ادارات ، فروشگاهها و سوپر مارکتها میتوانند کارایی و اعتماد را در سطح وسیع تامین نمایند .

یکی از ویژگیهای منحصر به فرد این اپراتورها نصب و راه اندازی آسان آنها می باشد .

بخشهای اتوماتیک به یک مرکز کنترل هوشمند مجهز می باشند که نیاز به تنظیم ، نصب ، راه اندازی و نگهداری را کاهش می دهد .

همچنین وجود انواع مختلف از پیشرفته ترین سیستمهای تشخیص مانع عاملیست جهت تضمین امنیت کامل .

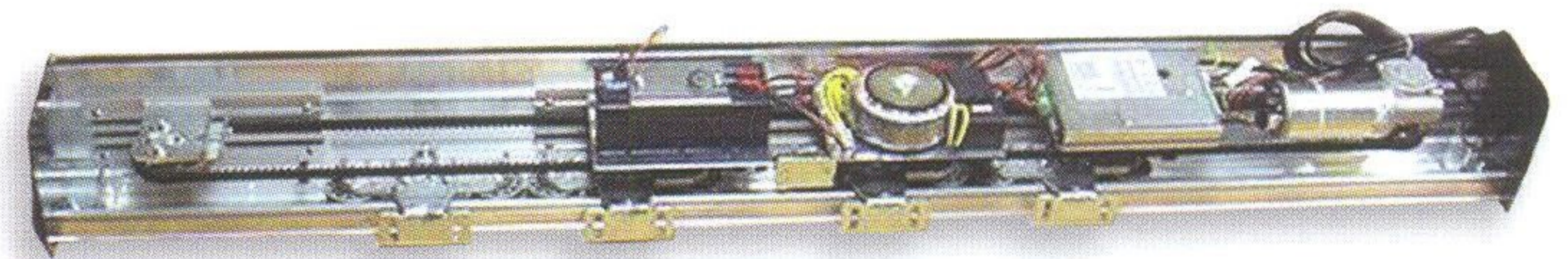

#### WING NK

۱۰۰+۱۰۰ کیلوگرم برای دربهای دو لنگه  
۱۵۰ کیلوگرم برای دربهای تک لنگه با تردد نامحدود

#### SLIM SNK

۷۰+۷۰ کیلوگرم برای دربهای دو لنگه  
۱۰۰ کیلوگرم برای دربهای تک لنگه با تردد نامحدود

#### روان ، دقیق ، بی صدا :

– وجود تسمه های تقویت شده با الیاف شیشه برای حرکت آسان و روان

– غلطک های قابل تعویض تقویت شده از جنس پلیمر در بالا و پایین ریل ها

– دارای موتور DC برگشت پذیر با مکانیزم PWM

– مجهز به انکدر نوری دو کاناله برای تشخیص موقعیت و کنترل سرعت جهت افزایش ایمنی در مواجهه با مانع

#### کاور

– ساخته شده از آلومینیوم آنادایز ، زیبا و کم حجم

#### کلید چند حالت :

– دارای کلید چند حالت با ظاهری زیبا و منحصر بفرد برای تمامی عملکردهای مورد نیاز در وضعیت های ( کاملا باز ،

کاملا بسته ، یکطرفه بازشو ، دوطرفه بازشو ، نیمه بازشو ، کاملاً قفل )

#### امنیت و اطمینان

– دارای مرکز کنترل با بالاترین سطح امنیت و ایمنی

– تنظیمات اتوماتیک اولیه ( self teach ) با تشخیص : طول مسیر حرکت ، وزن هر لنگه ، نیروی ترمز ، طول مسافت ترمز ،

تنظیم سرعت باز و بسته شدن ، منطبق با وزن هر لنگه توسط خود سیستم به صورت اتوماتیک

– تجهیزات الکترونیک برگشت اتوماتیک با حساسیت بالا برای کورس باز و بسته شدن ( حداکثر ۱۵۰N )

– تنظیم مداوم مسافت ترمز هنگام مواجهه با عوامل خارجی با حساسیت مناسب .

– دارای باتری اضطراری در زمان قطع برق





## سطح مقطع

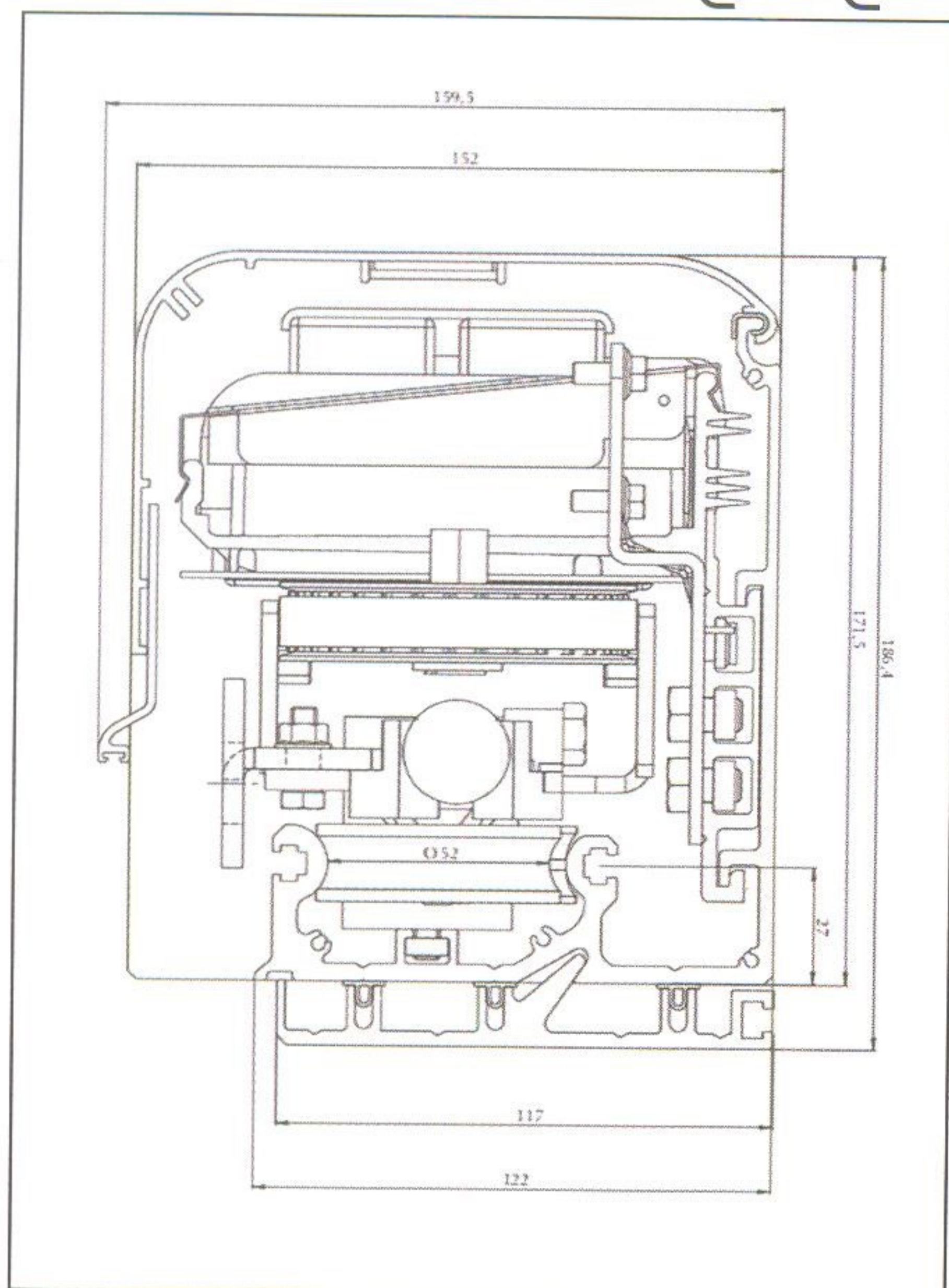

## ویژگیهای عمومی

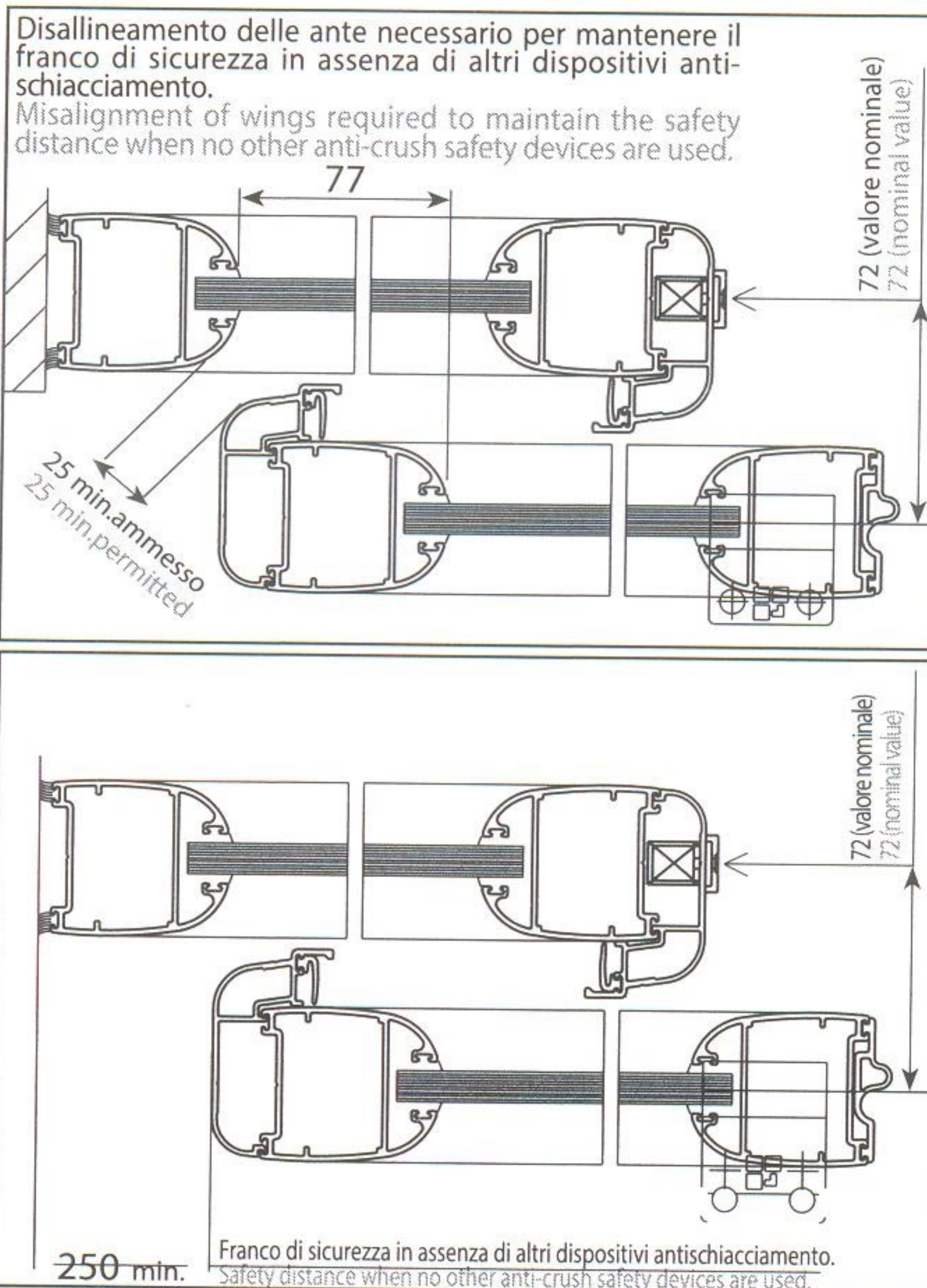

## حالت های باز شدن

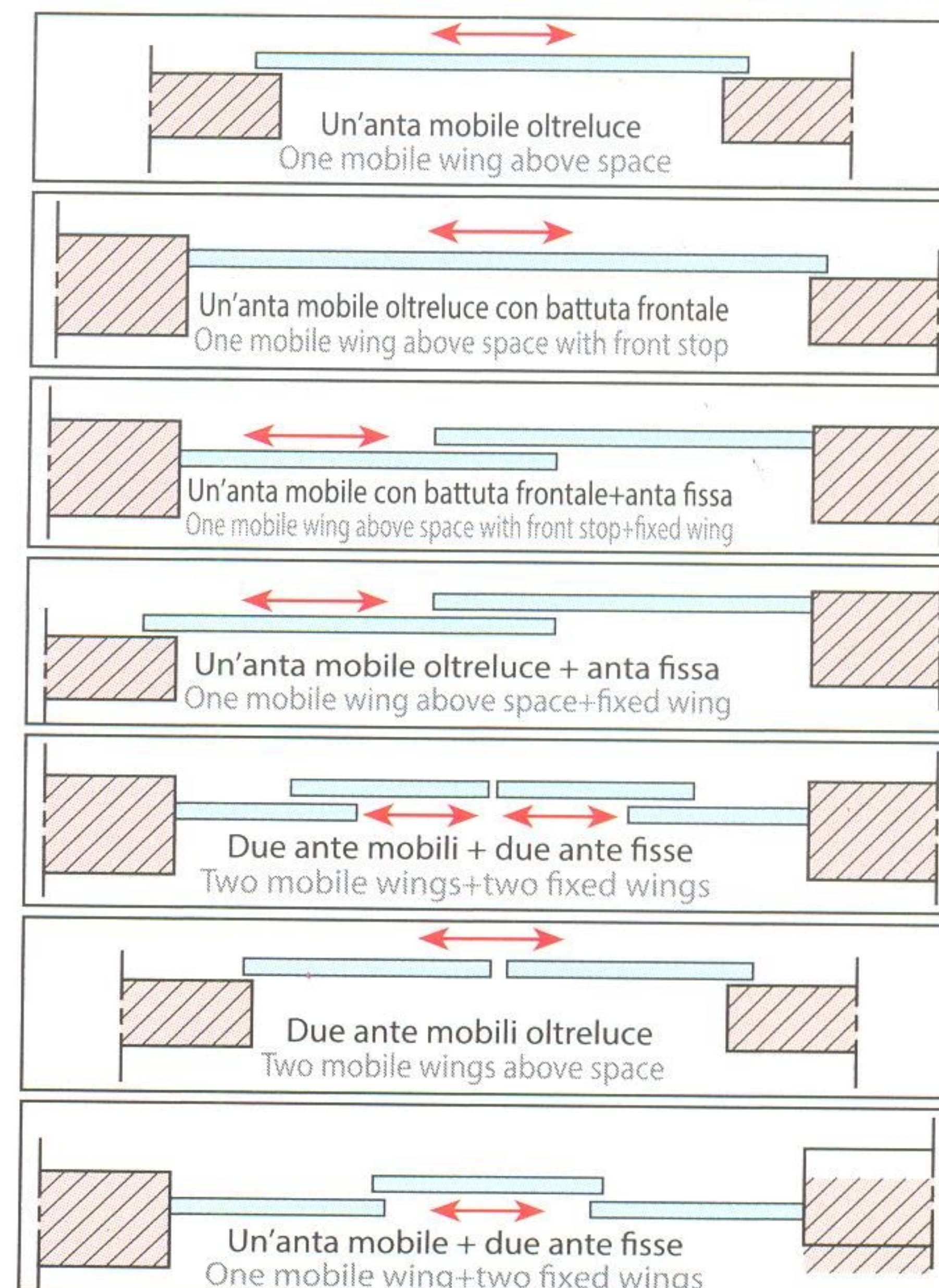

### WING NK

### SLIM SNK

تک فاز 230 Vac (+/- 10%) - 50/60 Hz

24 Vdc

24 Vdc / Vac

- 20°C / + 70°C

300 W

130 W

152 x 172

152 x 172

1810 - 6010

1810 - 6010

850 - 2950

850 - 2950

150 x 1 / 100 x 2

100 x 1 / 70 x 2

11-75 / 22-150

40-60 / 80-120

11-75 / 22-150

40-50 / 80-100

6

6

تسمه تقویت شده توسط الیاف شیشه

برای هر لنگه ۲ عدد با ۳ چرخ

توسط چرخهای نایلونی تقویت شده

## ویژگیهای عمومی

برق مصرفی

موتور

ولتاژ و جریان مصرفی لوازم جانبی

دمای محیط کار

قدرت

ابعاد بر حسب میلیمتر

ابعاد شاسی

حداکثر و حداقل طول شاسی

محدوده ابعاد باز شو

ظرفیت جابجایی

ماکزیمم ظرفیت جابجایی

سرعت ساتیمتر / ثانیه

سرعت باز شو

سرعت بسته شدن

سرعت تنظیمات اتوماتیک اولیه

انتقال حرکت

انتقال

کریر

حرکت کشویی



SC6



SC6EC

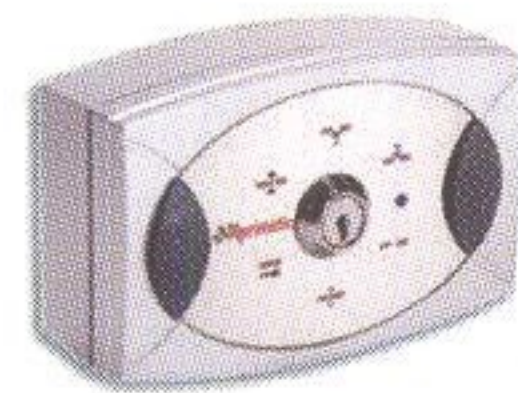

کلید برنامه : SC6 و SC6-EC

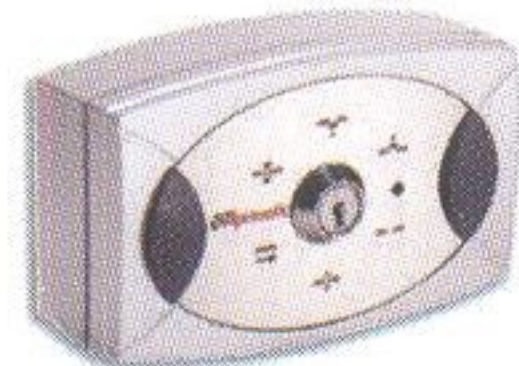

کلید برنامه بدون سیم جدید  
SC6-EC



فتوسل  
ER6-N

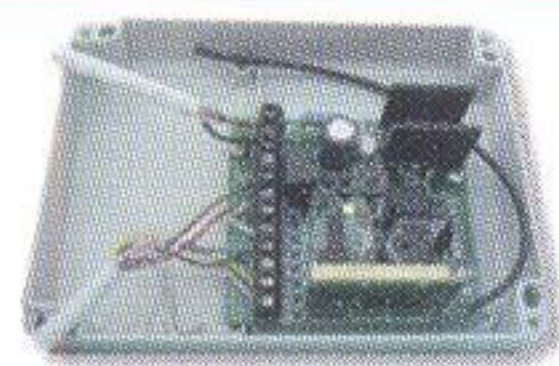

مدل جدید  
SC6 بی سیم



DM-H21/DM-H22



Radar RIH5.RIH3



Interruttore TLHC  
(no valido)



Interruttore PBH

ماکروویو DM-H21 و DM-H22 و  
اینفرارد فعال / غیر فعال RI-H5 و RI-H3 ACTI و  
RI-H3 SAFE / DM-H82  
مایکروویو و اینفرارد DM82



Radar DMH82



DM8/DM82

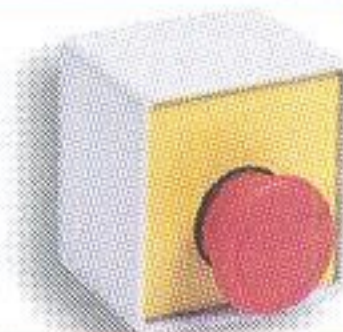

دکمه فشاری اضطراری PE



EB2



SME



cassetta di sblocco

قفل الکتریکی  
قفل الکتریکی مدل EB2  
خلاص کن مکانیکی مدل SME  
و جعبه خلاص کن



باز کننده اضطراری درب  
باز کننده لنگه های ثابت و متحرک در موارد اضطرار

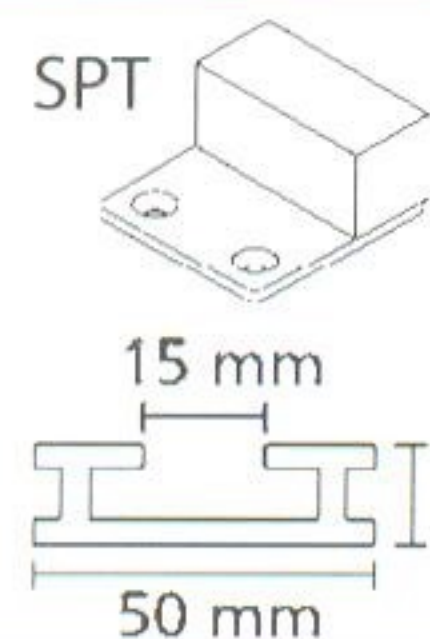

SPT

15 mm

15 mm

50 mm

PDA



confezioni viti

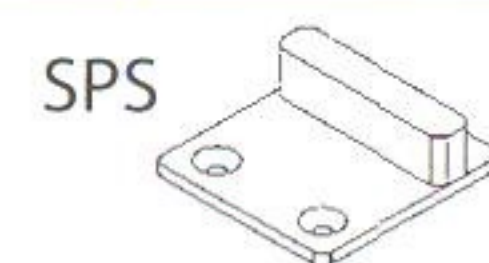

SPS

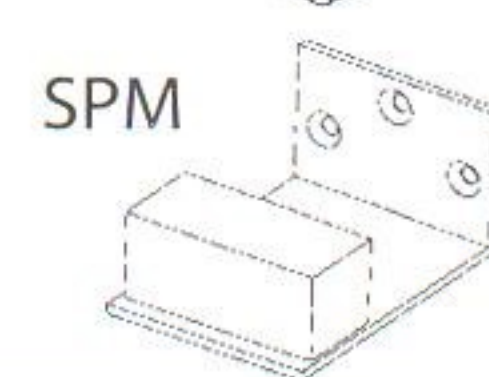

SPM

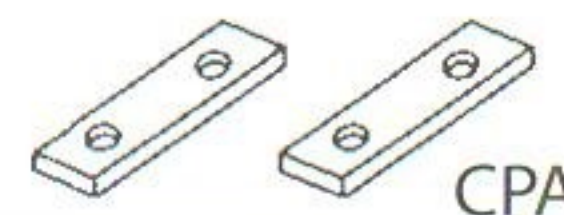

CPA

فریم آلومینیومی و قطعات نصب  
با قاب از جنس آلومینیوم برای همه نوع لنگه

Profilo SMALL



Profilo LARGE

پروفیل های آلومینیومی برای درب های اتوماتیک ، سری کوچک و بزرگ